

Закладные в чашу бассейна





Скиммер без декоративной рамки 2" ВР

Изготовлен из бронзы.
Рекомендуемый поток воды 5000-7500 л/ч.
Крышка изготовлена из нержавеющей стали AISI 316L.

Артикул
1262020

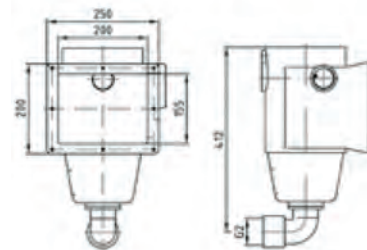

Рамка скиммера (бетон)

Изготовлена из нержавеющей стали AISI 316L.

Артикул
1062020

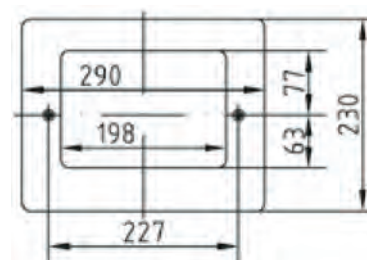

Рамка скиммера (пленка)

С монтажным комплектом для установки в пленочный бассейн.

Артикул
1052020

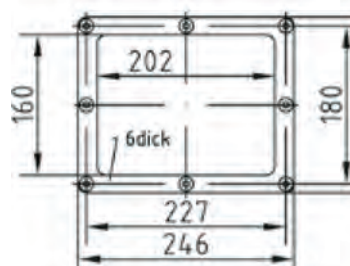

Рамка скиммера верхняя двойная

При установке с механическим регулятором уровня.

Артикул
1361000

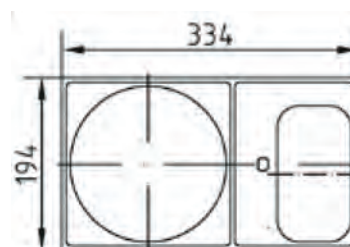

Механический регулятор уровня воды

Изготовлен из бронзы.

Крышка изготовлена из нержавеющей стали AISI 316L.

Артикул
1620020

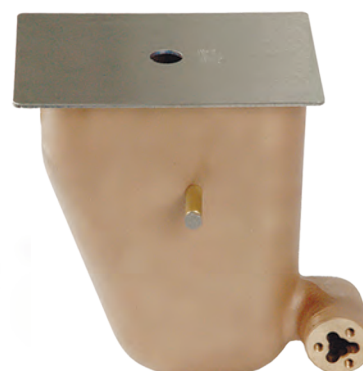
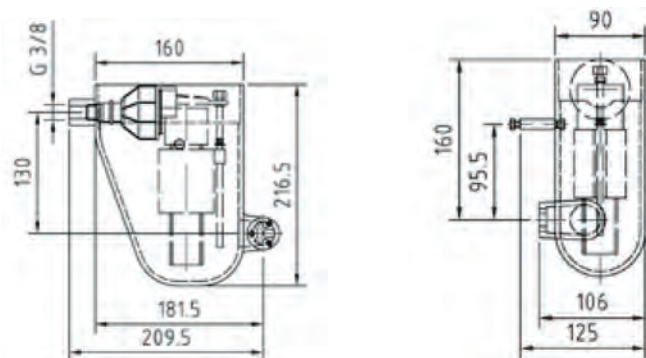

Электрический регулятор уровня воды

Для установки в скиммер (арт. 1262020 и арт. 1252020).

В комплекте: панель управления, датчик уровня, кабель 5м, соленоидный клапан 1/2" и фитинг.

Артикул
1702050



Адаптер-переходник для донного пылесоса к скиммеру (арт. 1262020)

Изготовлен из ПВХ под шланг Ø38.

Артикул
1091050



Дренаж лотка перелива

Изготовлен из бронзы.

С хромированной решеткой.

Максимальный поток 7000 л/ч.

Артикул
2200020
2210020

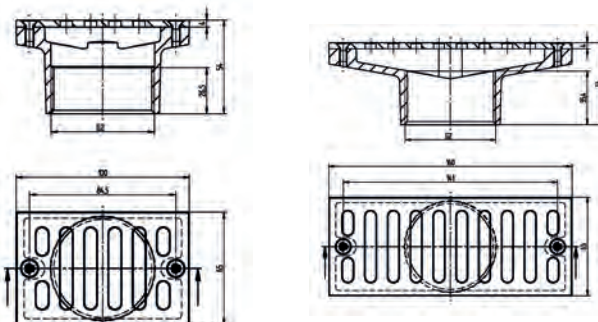



Скиммер для бетонного бассейна

Изготовлен из ABS-пластика с квадратной крышкой. Без декоративной рамки.

Артикул	Тип
04111FW	Скиммер с квадратной крышкой 1 1/2" ВР 222x162 мм без декоративной рамки (бетон)

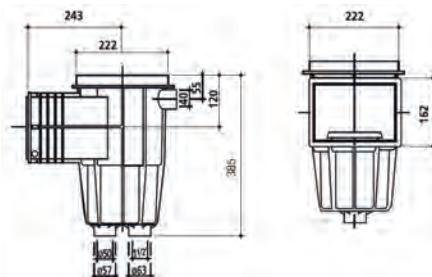

Скиммеры LUX для бетонного бассейна

Изготовлены из ABS-пластика с квадратной крышкой. С декоративной рамкой.

Артикул	Тип
04121FW	Скиммер с квадратной крышкой 2" ВР 363x255,4 мм с декоративной рамкой (бетон)

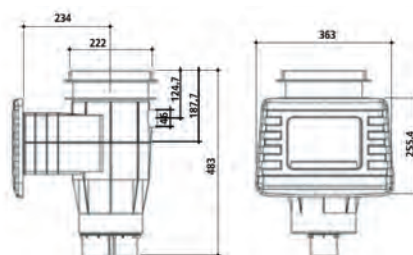

Артикул	Тип
04122FW	Скиммер с квадратной крышкой 2" ВР 452x235 мм с декоративной рамкой (бетон)

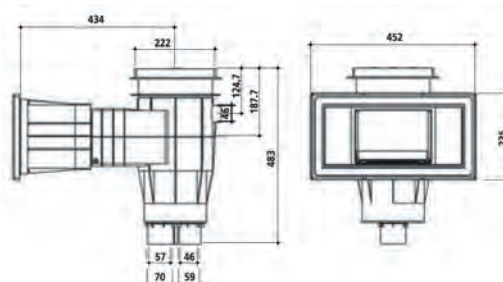

Скиммер универсальный

Изготовлен из ABS-пластика.
Тип крепления: саморезы.

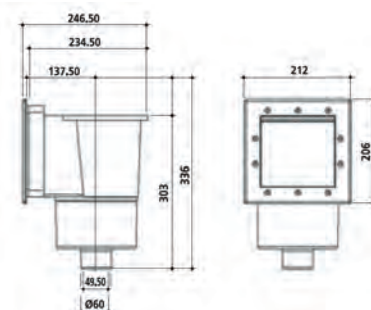

Артикул	Тип
04213	Скиммер MINI 1 1/2" ВР 212x206 мм (универсальный)

Скиммеры для пленочного бассейна

Изготовлены из ABS-пластика с квадратной крышкой. С декоративной рамкой.

Артикул	Тип
04211FW	Скиммер с квадратной крышкой 1 1/2" ВР 294x225 мм (универсальный)
04211BFW	Скиммер с квадратной крышкой 1 1/2" ВР 294x225 мм (универсальный)

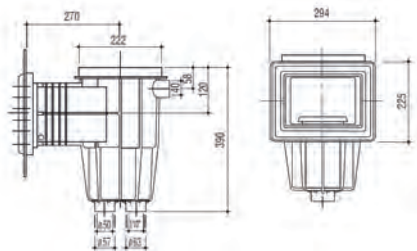

Артикул	Тип
04212FW	Скиммер с квадратной крышкой 1 1/2" ВР 452x235 мм (универсальный)
04212BFW	Скиммер с квадратной крышкой 1 1/2" ВР 452x235 мм (универсальный)

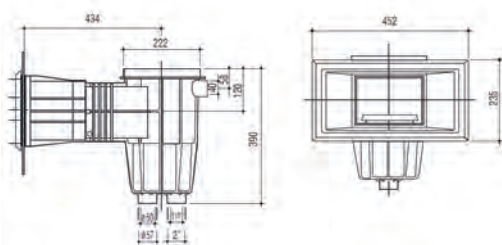

Регулятор уровня воды

Изготовлен из ABS-пластика.

Артикул	Тип
04120	Регулятор уровня воды ABS-пластик

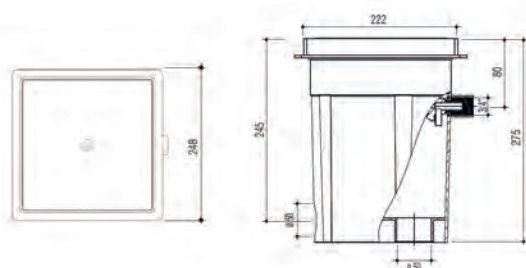

Скиммеры для бетонного бассейна

Изготовлены из ABS-пластика с квадратной крышкой.
Рекомендуемый поток воды 5000-7500 л/ч.

Без декоративной рамки

Артикул	Размеры, мм, дюйм										
	A	B	C	D	E	F	G	H	I	J	L
A-001	220	168	1 1/2"	50	237	125	40	430	200	148	253

С декоративной рамкой

Артикул	Размеры, мм, дюйм										
	A	B	C	D	E	F	G	H	I	J	L
A-002	422	207	1 1/2"	50	237	125	40	430	386	170	455

Скиммеры для сборного или композитного бассейна

Изготовлены из ABS-пластика с квадратной крышкой.
Рекомендуемый поток воды 5000-7500 л/ч.
Крепления рамок и уплотнительных фланцев на саморезах.

С декоративной рамкой

Артикул	Размеры, мм, дюйм										
	A	B	C	D	E	F	G	H	I	J	L
A-004	422	207	1 1/2"	50	237	125	40	430	386	170	455

Скиммеры для пленочного бассейна

Изготовлены из ABS-пластика с квадратной крышкой.
Рекомендуемый поток воды 5000-7500 л/ч.
Крепления рамок и уплотнительных фланцев на саморезах.

С декоративной рамкой

Артикул	Размеры, мм, дюйм										
	A	B	C	D	E	F	G	H	I	J	L
A-003-L-NEW	238	185	1 1/2"	50	237	125	40	430	200	148	273
A-004-L	422	207	1 1/2"	50	237	125	40	430	386	170	455

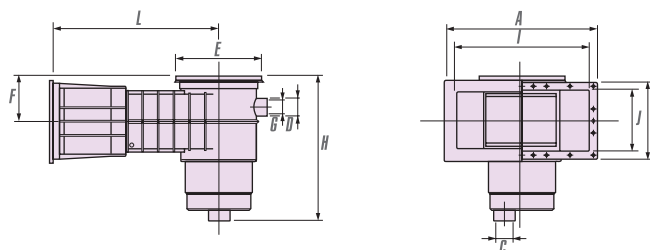
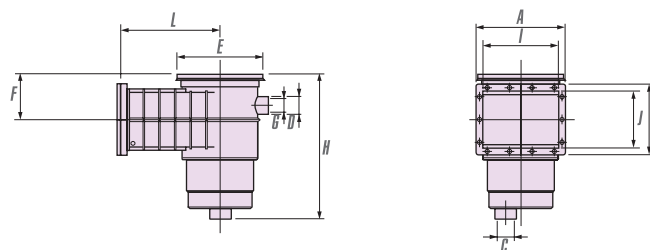
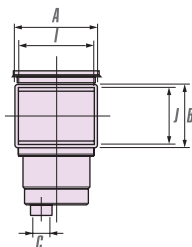
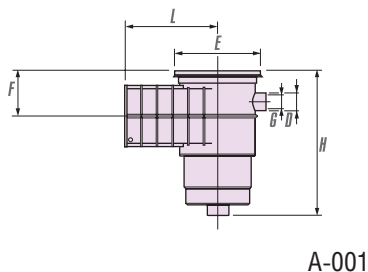
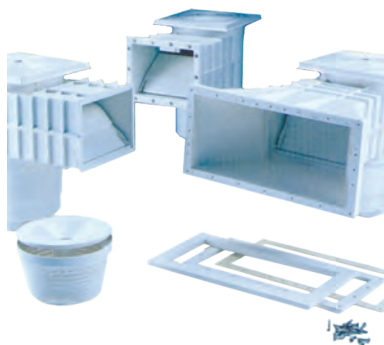

Скиммеры для бетонного бассейна

Изготовлены из ABS-пластика с квадратной крышкой.
Рекомендуемый поток воды 5000-7500 л/ч.

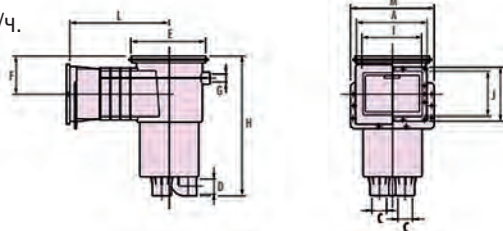

С декоративной рамкой

Артикул	Размеры, мм, дюйм											
	A	B	C	D	E	F	G	H	I	J	L	M
E-008	246	193	2"	63	266	114	32	480	215	160	349	298
E-010	440	193	2"	63	266	114	32	480	406	160	443	492

Скиммеры для бетонного бассейна

Изготовлены из ABS-пластика.
Рекомендуемый поток воды 5000-7500 л/ч.
Тип крепления: болты.

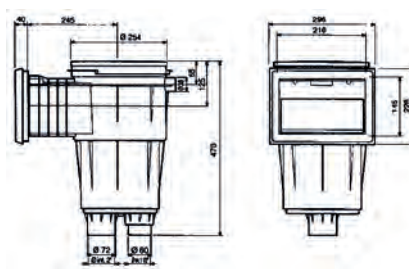

С декоративной рамкой

Артикул	Тип
A-059	С квадратной крышкой

Скиммеры для пленочного бассейна

Изготовлены из ABS-пластика.
Рекомендуемый поток воды 5000-7500 л/ч.
Тип крепления: болты.

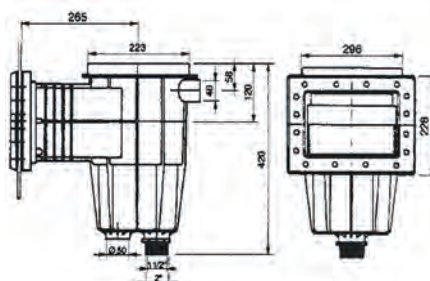

С декоративной рамкой

Артикул	Тип
A-054	С круглой крышкой
A-055	С квадратной крышкой

С декоративной рамкой

Артикул	Тип
A-057	С круглой крышкой
A-056	С квадратной крышкой

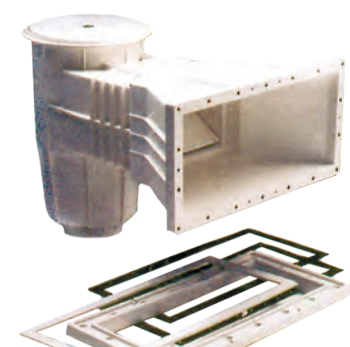
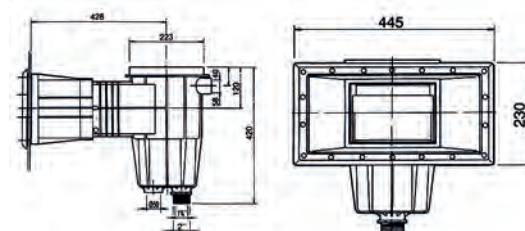



Скиммер универсальный

Изготовлен из ABS-пластика.
Рекомендуемый поток воды 5000 л/ч.
Комплектуется подающей форсункой.
Тип крепления: саморезы.

Артикул
A-050-B



Кольцо удлинения под крышку скиммера

Изготовлено из ABS-пластика.
Подходит для скиммеров:
A-059, A-057, A-056, E-008, E-010.

Артикул
E-016

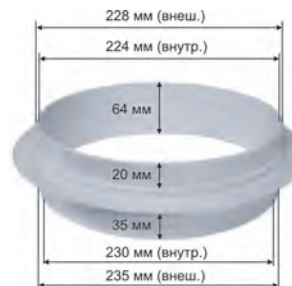

Регулятор уровня воды

Изготовлен из ABS-пластика.

Артикул
A-007

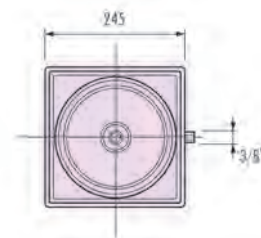
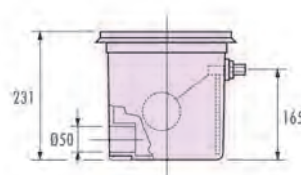

Клапаны регулировки уровня воды

Соединительный патрубок 3/8" внешняя резьба.

Артикул	Тип
00256	для AT05.13
A00710	для A-007



Регулятор уровня воды

Изготовлен из листовой нержавеющей стали AISI 304/ AISI 316.
Подключение: внутренняя резьба 1 1/2".

Артикул
AT13.08/ AT13.08M

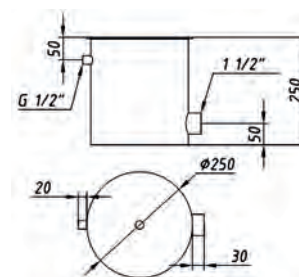

Крышка GRP для регулятора уровня воды

Изготовлена из полированной нержавеющей стали AISI 304/ AISI 316.
Подходит к регулятору уровня воды A-007.

Артикул
AT13.05/ AT13.05M

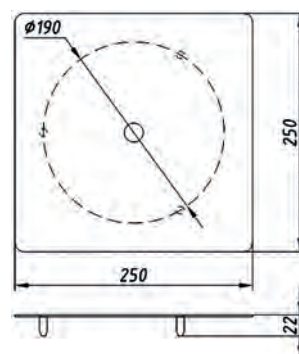

Скиммер V-25л с клапаном регулировки уровня воды

Изготовлен из полированной нержавеющей нержавеющей стали AISI 304/ AISI 316.

Подключение: внутренняя резьба 2".

Рекомендуемый поток воды 5000-7500 л/ч.

Артикул	Тип
AT05.13/ AT05.13M	Пленка

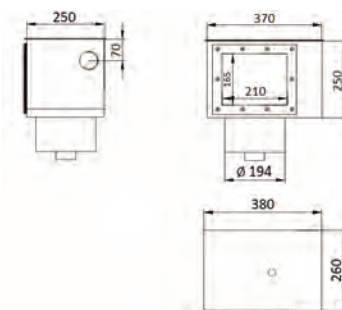

Скиммер V-15л с клапаном регулировки уровня воды (автодолив + перелив)

Изготовлен из полированной нержавеющей нержавеющей стали AISI 304/ AISI 316.

Подключение: внутренняя резьба 2".

Рекомендуемый поток воды 5000-7500 л/ч.

Артикул	Тип
AT05.28/ AT05.28M	Бетон

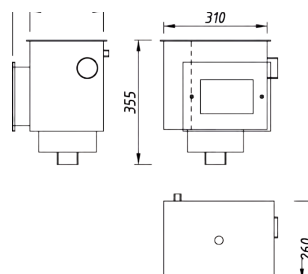

Скиммер V-25л

Изготовлен из полированной нержавеющей нержавеющей стали AISI 304/ AISI 316.

Подключение: внутренняя резьба 2".

Рекомендуемый поток воды 5000-7500 л/ч.

Опция: перелив (уточнять при заказе).

Артикул	Тип
AT05.07/ AT05.07M	Пленка
AT05.27/ AT05.27M	Бетон

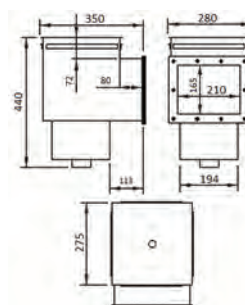

Скиммер V-15л

Изготовлен из полированной нержавеющей нержавеющей стали AISI 304/ AISI 316.

Подключение: внутренняя резьба 2".

Рекомендуемый поток воды 5000-7500 л/ч.

Артикул	Тип
AT05.01/ AT05.01M	Пленка

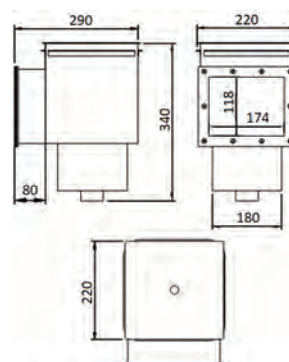

Скиммер V-15л

Изготовлен из полированной нержавеющей нержавеющей стали AISI 304/ AISI 316.

Подключение: внутренняя резьба 2".

Рекомендуемый поток воды 5000-7500 л/ч.

Опция: перелив (уточнять при заказе).

Артикул	Тип
AT05.26/ AT05.26M	Бетон

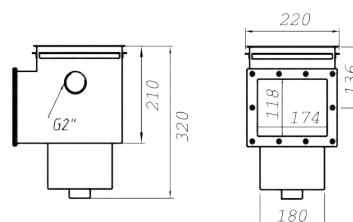

Скиммер КОМПАКТ

Изготовлен из полированной нержавеющей нержавеющей стали AISI 304/ AISI 316.

Подключение: внутренняя резьба 2".

Рекомендуемый поток воды 5000-7500 л/ч.

Артикул	Тип
AT05.05/ AT05.05M	Пленка

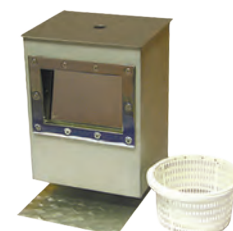
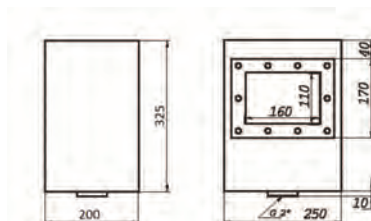

Круглый донный слив из ABS-пластика

Артикул	Тип	Патрубок, дюйм	Поток м ³ /ч	Диаметр, мм
A-040	Бетон	2" ВР	13	292
SU-001	Пленка	2" ВР	13	292
SU-002	Пленка	2" ВР	13	230,2

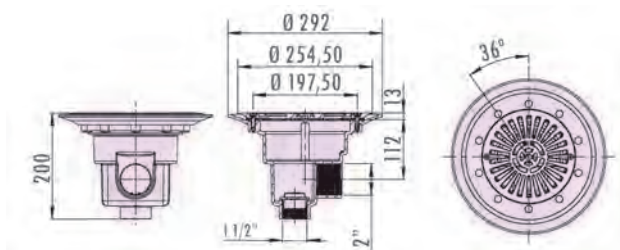

SU-001



A-040



SU-001

Квадратный донный слив из ABS-пластика

Размер решетки 175 x 175 мм.

Артикул	Тип	Патрубок, дюйм	Поток м ³ /ч
A-014	Бетон	2" ВР	13
A-014-L	Пленка	2" ВР	13

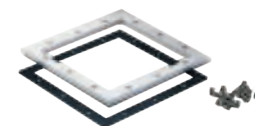
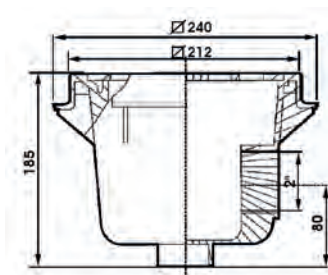

Донные сливы для общественных бассейнов

Изготовлены из полиэфирной смолы, усиленные стекловолокном с накладкой из нержавеющей стали AISI 316.

Артикул	Тип	Патрубок, мм	Поток м ³ /ч
SP030283	Бетон	Ø90	27
SP030284	Бетон	Ø110	33,5
SP030288	Бетон	Ø160	70

Артикул	Тип	Патрубок, мм	Поток м ³ /ч
SP030075	Пленка	Ø90	27
SP030290	Пленка	Ø110	33,5
SP030079	Пленка	Ø160	70

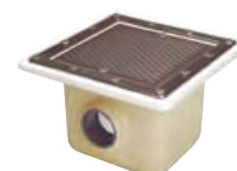
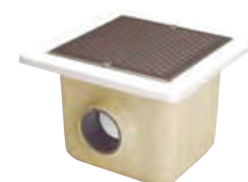

ЗАКЛАДНЫЕ В ЧАШУ БАССЕЙНА
(ИСПАНИЯ)



Круглые донные сливы из ABS-пластика с патрубком

Артикул	Тип
04141T1	Донный слив 1 1/2" ВР (бетон) ABS-пластик
04241T1B	Донный слив 1 1/2" ВР (универсальный) ABS-пластик
04141T2	Донный слив 2" ВР (бетон) ABS-пластик
04241T2B	Донный слив 2" ВР (универсальный) ABS-пластик

Квадратный донный слив из ABS-пластика

Артикул	Тип
04142T1	Донный слив 2" ВР (бетон) ABS-пластик
04242T1EB	Донный слив 2" ВР удлиненная резьба на 5 см (универсальный) ABS-пластик



АТ04.01

Круглые донные сливы из нержавеющей стали с патрубком

Изготовлены из полированной нержавеющей стали AISI 304/ AISI 316.

Артикул	Тип	Патрубок, дюйм	Поток м ³ /ч	Диаметр, мм
АТ04.01/ АТ04.01М	Пленка	1 1/2" ВР	7	155
АТ04.09/ АТ04.09М	Бетон	1 1/2" ВР	7	155
АТ04.02/ АТ04.02М	Пленка	2" ВР	13	165
АТ04.03/ АТ04.03М	Пленка	2" ВР	13	250
АТ04.04/ АТ04.04М	Пленка	2 1/2" НР	18	320



АТ04.09



АТ04.02



АТ04.03



АТ04.04

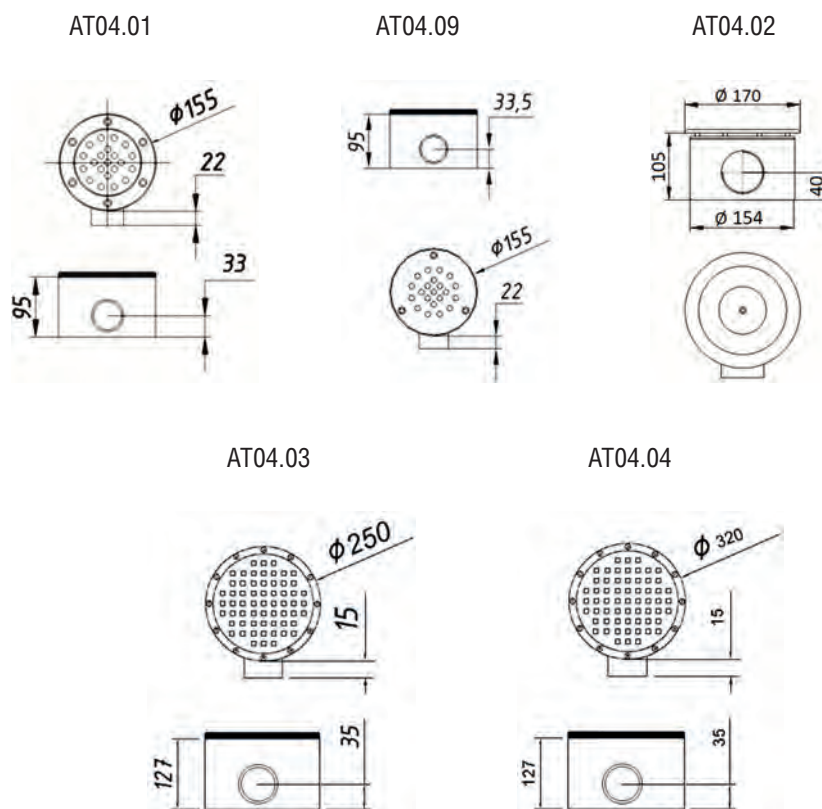

Круглый донный слив ЭКОНОМ из нержавеющей стали с патрубком

Изготовлен из полированной нержавеющей стали AISI 304/ AISI 316.

Артикул	Тип	Патрубок, дюйм	Поток м³/ч	Диаметр А, мм
АТ04.10/ АТ04.10М	Бетон	1 1/2" ВР	7	160
АТ04.11/ АТ04.11М	Бетон	2" ВР	13	250



АТ04.10



АТ04.11

АТ04.10 АТ04.11

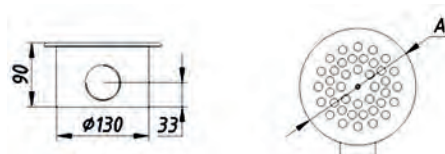

Квадратные донные сливы из нержавеющей стали с патрубком

Изготовлены из полированной нержавеющей стали AISI 304/ AISI 316.

Артикул	Тип	Патрубок, дюйм	Поток м³/ч	Размер, мм
АТ04.05/ АТ04.05М	Пленка	1 1/2" ВР	7	150x150
АТ04.06/ АТ04.06М	Пленка	1 1/2" ВР	7	165x165
АТ04.07/ АТ04.07М	Бетон	1 1/2" ВР	7	165x165
АТ04.08/ АТ04.08М	Пленка	2" НР	13	250x250



АТ04.05



АТ04.06



АТ04.07

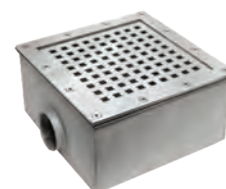

АТ04.08

АТ04.05

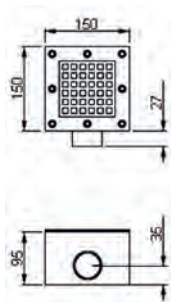

АТ04.06

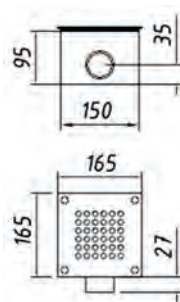

АТ04.07

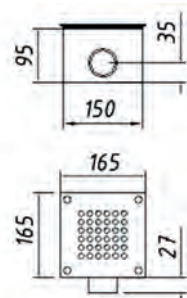

АТ04.08

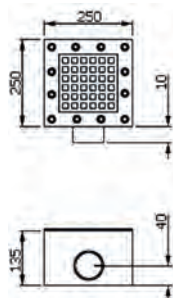

Водозабор из ABS-пластика для бетонного бассейна с патрубком Ø63



Артикул	Поток м ³ /ч
A-047	13,5

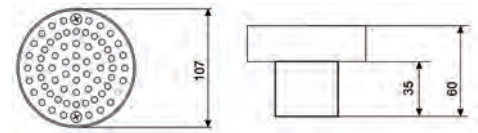

Водозабор из ABS-пластика для пленочного бассейна с патрубком Ø63



Артикул	Поток м ³ /ч
A-048	13,5

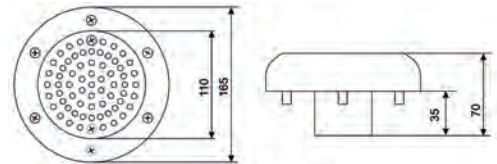

Водозаборы из ABS-пластика с патрубком Ø90

С накладкой из ABS-пластика



11796

Артикул	Тип	Поток м ³ /ч
11796	Бетон	20-26
11795	Пленка	20-26

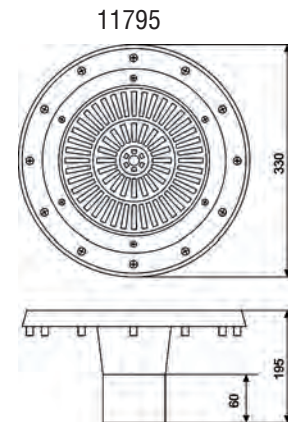
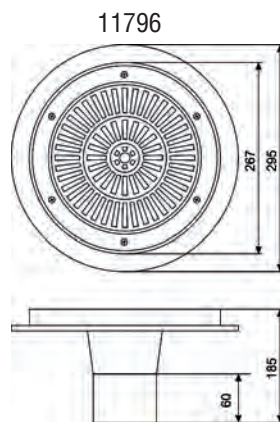

11795

С накладкой из нержавеющей стали AISI 304



08317

Артикул	Тип	Поток м ³ /ч
08317	Бетон	20-26
08316	Пленка	20-26

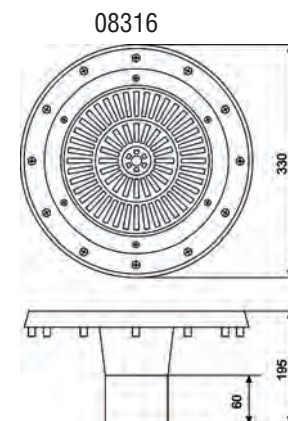
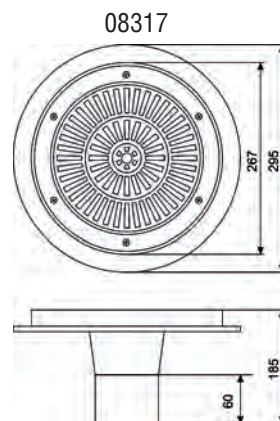

08316

Водозаборы из нержавеющей стали

Изготовлены из полированной нержавеющей стали AISI 304/ AISI 316.

Артикул	Тип	Диаметр, мм	Подсоед. дюйм	Поток м ³ /ч
AT06.01/ AT06.01M	Пленка	155	2" ВР	13,5
AT06.02/ AT06.02M	Пленка	165	2" ВР	13,5
AT06.03/ AT06.03M	Пленка	250	2 1/2" НР	20
AT06.04/ AT06.04M	Пленка	250	2 1/2" НР	20
AT06.08/ AT06.08M	Бетон	90	1 1/2" НР	10
AT06.09/ AT06.09M	Бетон	140	2" НР	13,5



AT06.01



AT06.02



AT06.03



AT06.04



AT06.08



AT06.09

AT06.01

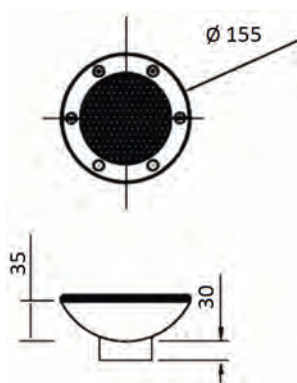

AT06.02

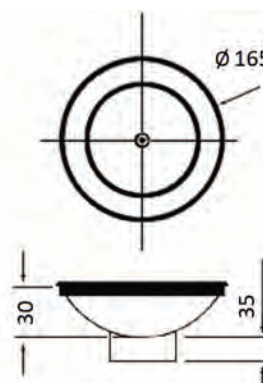

AT06.03



AT06.04

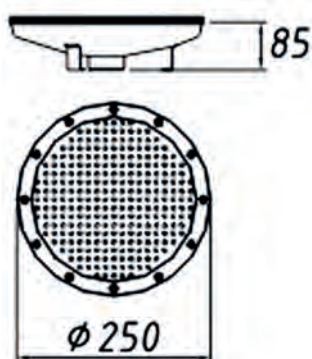

AT06.08 AT06.09

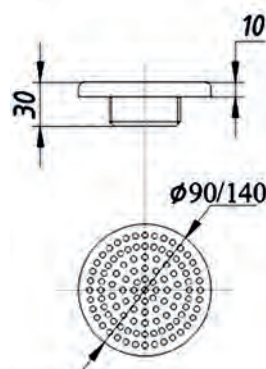

Форсунка стеновая 1 1/2" НР (бетон)

Изготовлена из бронзы.

Накладка изготовлена из полированной нержавеющей стали AISI 316L. Длина резьбы 40 или 70 мм. Поток 4,5 м³/ч.

Артикул	Длина резьбы, мм
3100420	40
3100720	70

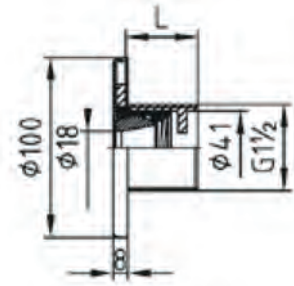

Форсунка стеновая 2" НР (бетон)

Изготовлена из бронзы.

Накладка изготовлена из полированной нержавеющей стали AISI 316L. Длина резьбы 40 или 70 мм. Поток 4,5 м³/ч.

Артикул	Длина резьбы, мм
3101420	40
3101720	70

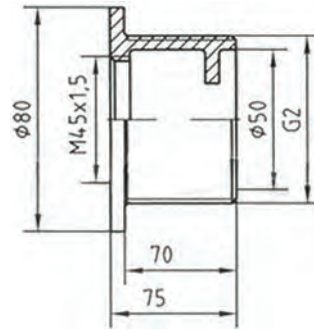

Форсунка стеновая 2" НР (пленка)

Изготовлена из бронзы.

Накладка изготовлена из полированной нержавеющей стали AISI 316L. Используется только с закладной арт. 3021050. Поток 4,5 м³/ч.

Артикул
3102020

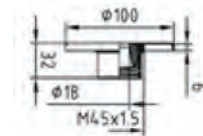

Форсунка стеновая 2" НР (пленка)

Изготовлена из бронзы.

Накладка изготовлена из полированной нержавеющей стали AISI 316L. Используется с любой закладной (2"). Поток 4,5 м³/ч.

Артикул
3134420

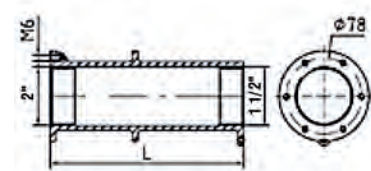

Проход стеновой 2" x 1 1/2" ВР (пленка)

Изготовлен из бронзы.

Длина 240 мм.

Артикул
3021050

Проход стеновой 1 1/2" ВР (бетон)

Изготовлен из бронзы.

Длина 240 мм.

Артикул
3040050

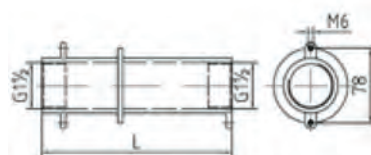

Форсунка донная 1 1/2" НР (бетон)

Изготовлена из бронзы.

Накладка изготовлена из полированной нержавеющей стали AISI 316L. Поток 5-6 м³/ч.

Артикул
3860020

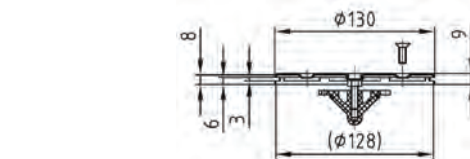

Форсунка донная 2" НР (бетон)

Изготовлена из бронзы.

Накладка изготовлена из полированной нержавеющей стали AISI 316L. Поток 5-6 м³/ч.

Артикул
3864020

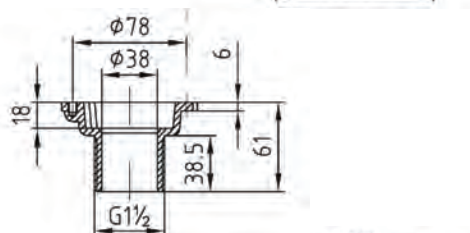

Монтажный комплект для донных форсунок 2" (пленка)

Артикул
3862050

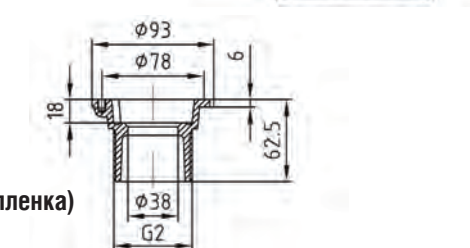

Форсунка подключения пылесоса 2" НР (бетон)

Изготовлена из бронзы.

Накладка изготовлена из полированной нержавеющей стали AISI 316L. Длина резьбы 70 мм.

Артикул
3916020

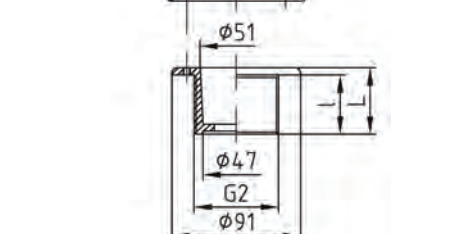
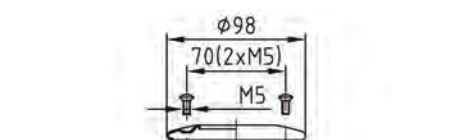

Форсунка подключения пылесоса 2" НР (пленка)

Накладка изготовлена из полированной нержавеющей стали AISI 316L. Длина резьбы 40 мм.

Артикул
3945020

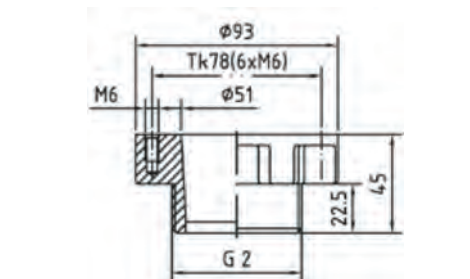

Штуцер для подключения пылесоса к форсунке

Артикул
3920000

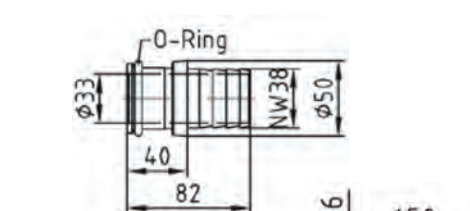

Заглушка для форсунки подключения пылесоса

Артикул
3930020

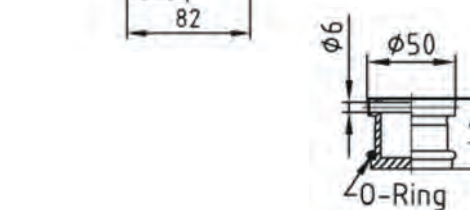

Форсунки стеновые

Изготовлены из полированной нержавеющей стали AISI 304/ AISI 316.

Артикул	Тип	Подсоединение, дюйм	Поток м ³ /ч
АТ03.01	Пленка	1 1/2" НР	4,5
АТ03.02/ АТ03.02М	Бетон	1 1/2" НР	4,5
АТ03.03/ АТ03.03М	Пленка	1" НР	2
АТ03.36/ АТ03.36М	Бетон	1 1/2" НР	5
АТ03.35/ АТ03.35М	Пленка	1 1/2" НР	5

АТ03.01



АТ03.02



АТ03.03



АТ03.36



АТ03.35



АТ08.04



АТ08.01



АТ08.12



АТ03.01 АТ03.02 АТ03.03 АТ03.35 АТ03.36

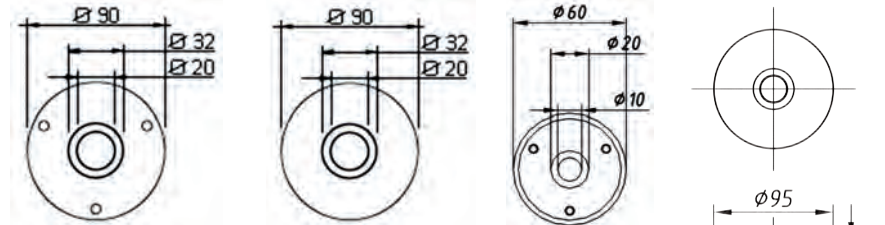

Форсунки стеновые для подключения водного пылесоса

Изготовлены из полированной нержавеющей стали AISI 304/ AISI 316.

Артикул	Тип	Подсоединение, дюйм
АТ08.04/ АТ08.04М	Бетон	1 1/2" ВР 2" НР
АТ08.01/ АТ08.01М	Пленка	1 1/2" ВР 1 1/2" НР

АТ08.04

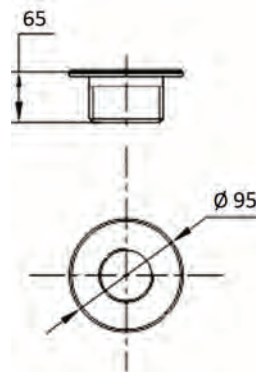

АТ08.01

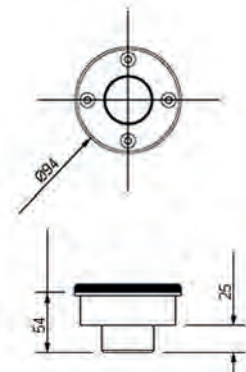

Заглушка для стеновых форсунок подключения водного пылесоса

Изготовлена из полированной нержавеющей стали AISI 304/ AISI 316.

Артикул	Подсоединение, дюйм
АТ08.12/ АТ08.12М	1 1/2" НР

Проход стеновой для форсунок

Изготовлен из нержавеющей стали AISI 304/ AISI 316.

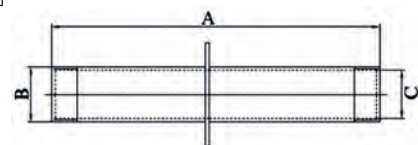

Артикул	А, длина (мм)	В, размер (дюйм)	С, размер (дюйм)
АТ09.01/ АТ09.01М	300	1 1/2" ВР	1 1/2" ВР
АТ09.02/ АТ09.02М	400	1 1/2" ВР	1 1/2" ВР
АТ09.03/ АТ09.03М	300	2" ВР	2" ВР
АТ09.04/ АТ09.04М	400	2" ВР	2" ВР

Форсунки донные для бетонного бассейна

Изготовлены из полированной нержавеющей стали AISI 304/ AISI 316.

Артикул	Подача	Подсоединение, дюйм	Поток м ³ /ч
АТ03.07/ АТ03.07М	Прямая	1 1/2" НР	5
АТ03.08.1/ АТ03.08.1М	Боковая	1 1/2" НР	5
АТ03.09/ АТ03.09М	Комбинированная	1 1/2" НР	5



АТ03.07



АТ03.08.1



АТ03.09

АТ03.07

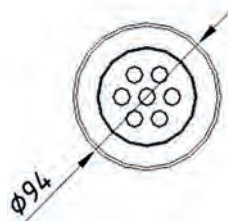

АТ03.08.1

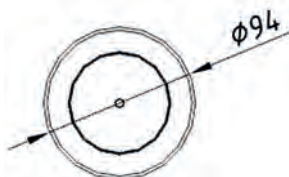

АТ03.09

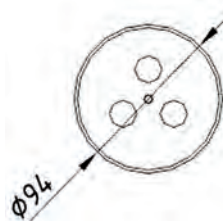

Форсунки донные для пленочного бассейна

Изготовлены из полированной нержавеющей стали AISI 304/ AISI 316.

Артикул	Подача	Подсоединение, дюйм	Поток м ³ /ч
АТ03.04/ АТ03.04М	Прямая	1 1/2" НР	5
АТ03.05/ АТ03.05М	Боковая	1 1/2" НР	5
АТ03.06/ АТ03.06М	Комбинированная	1 1/2" НР	5



АТ03.04



АТ03.05



АТ03.06

АТ03.04

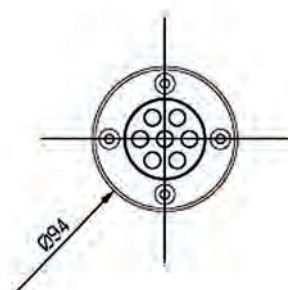

АТ03.05

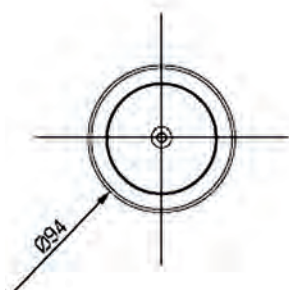

АТ03.06

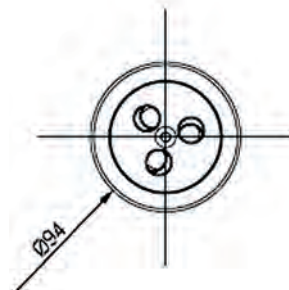

Закладные из ABS-пластика для форсунок

Артикул	Тип
А-028	1 1/2" ВР
А-029	Под вклейку Ø50

Артикул	Размеры, мм, дюйм			
	А	В	С	Д
А-028	110	246	1 1/2"	2"
А-029	110	246	Ø50	2"

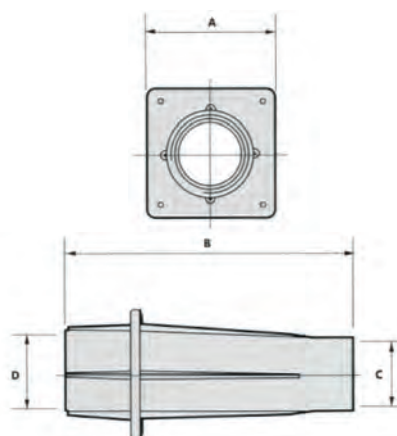

**ЗАКЛАДНЫЕ В ЧАШУ БАССЕЙНА
(РОССИЯ, ИСПАНИЯ)**

Закладная для шарнирной донной форсунки



Изготовлена из ABS-пластика.
С внешним Ø63 и внутренним Ø50.

Артикул
РА-001

Форсунка подключения водного пылесоса для бетонного бассейна



Изготовлена из ABS-пластика. Под вклейку в трубу PN6.
С внешним Ø63 и внутренним Ø50.

Артикул
A-030

Форсунка подключения водного пылесоса для бетонного бассейна



Изготовлена из ABS-пластика.
С 2" НР и 1 1/2" ВР.

Артикул
A-012

Форсунка подключения водного пылесоса для пленочного бассейна



Изготовлена из ABS-пластика.
С 2" НР и внутренним Ø50.
Тип крепления: винты.

Артикул
A-053

Форсунка подключения водного пылесоса для бетонного бассейна



Изготовлена из ABS-пластика.
С 2" НР и внутренним Ø50.

Артикул
A-041

Форсунка донная для пленочного бассейна



Изготовлена из ABS-пластика.
С 2" НР и внутренним Ø50 мм.
Максимальный поток 12 м³/ч.
Рекомендуемый поток 5-6 м³/ч.

Артикул
A-043

Форсунка донная шарнирная для бетонного бассейна



Изготовлена из ABS-пластика. Под вклейку в трубу.
С внешним Ø75.
Максимальный поток 9,5 м³/ч.

Артикул
A-049

Форсунка донная для бетонного бассейна

Изготовлена из ABS-пластика.
С 2" НР и внутренним Ø50 мм.
Максимальный поток 12 м³/ч.
Рекомендуемый поток 5-6 м³/ч.

Артикул
A-042



Форсунка стеновая

Изготовлена из ABS-пластика. Под вклейку в трубу PN10.
С внешним Ø50 и внутренним Ø32.

Артикул	Тип	Поток м ³ /ч
A-010	Бетон	4,5



Форсунка стеновая для бетонного бассейна

Изготовлена из ABS-пластика.
С 2" НР и 1 1/2" ВР.

Артикул	Поток м ³ /ч
A-011	4,5



Форсунка стеновая для бетонного бассейна

Изготовлена из ABS-пластика.
С 2" НР и внутренним Ø50.

Артикул	Поток м ³ /ч
A-038	4,5



Форсунка стеновая для бетонного бассейна

Изготовлена из ABS-пластика. Под вклейку в трубу PN6.
С внешним Ø63 и внутренним Ø50.

Артикул	Поток м ³ /ч
A-039	4,5



Форсунка стеновая для пленочного бассейна

Изготовлена из ABS-пластика.
С 2" НР и 1 1/2" ВР.
Тип крепления: саморезы.

Артикул	Поток м ³ /ч
A-013	4,5



Форсунка стеновая для пленочного бассейна

Изготовлена из ABS-пластика.
С 2" НР и внутренним Ø50.
Тип крепления: винты.

Артикул	Поток м ³ /ч
A-031	4,5





Форсунка донная для бетонного бассейна

Изготовлена из ABS-пластика.
С 2" HP и внутренним Ø50 мм.

Артикул	Тип
04132TC	Форсунка донная 2" HP D=50 мм под вклейку (бетон) ABS-пластик



Форсунка донная для пленочного бассейна

Изготовлена из ABS-пластика.
С 2" HP и внутренним Ø50 мм.

Артикул	Тип
04232TCB	Форсунка донная 2" HP D=50 мм под вклейку (универсальный) ABS-пластик



Форсунка стеновая для бетонного бассейна

Изготовлена из ABS-пластика.
С 2" HP и внутренним Ø50 мм.

Артикул	Тип
04131T	Форсунка стеновая 2" HP D=50 мм под вклейку (бетон) ABS-пластик



Форсунка стеновая для пленочного бассейна

Изготовлена из ABS-пластика.
С 2" HP и внутренним Ø50 мм.
Тип крепления: винты.

Артикул	Тип
04231BTN	Форсунка стеновая 2" HP (универсальная) с контргайкой ABS-пластик



Закладные из ABS-пластика для форсунок

С 2" BP.

Артикул	Тип
04160T	Закладная для форсунок 2" BP (бетон) ABS-пластик



Форсунка подключения водного пылесоса для бетонного бассейна

Изготовлена из ABS-пластика.
С 2" HP и внутренним Ø50 мм.

Артикул	Тип
04134T	Форсунка подключения водного пылесоса 2" HP D=50 мм под вклейку (бетон) ABS-пластик



Форсунка подключения водного пылесоса для пленочного бассейна

Изготовлена из ABS-пластика.
С 2" HP.
Тип крепления: винты.

Артикул	Тип
04234TNB	Форсунка подключения водного пылесоса 2" HP (универсальная) с контргайкой ABS-пластик